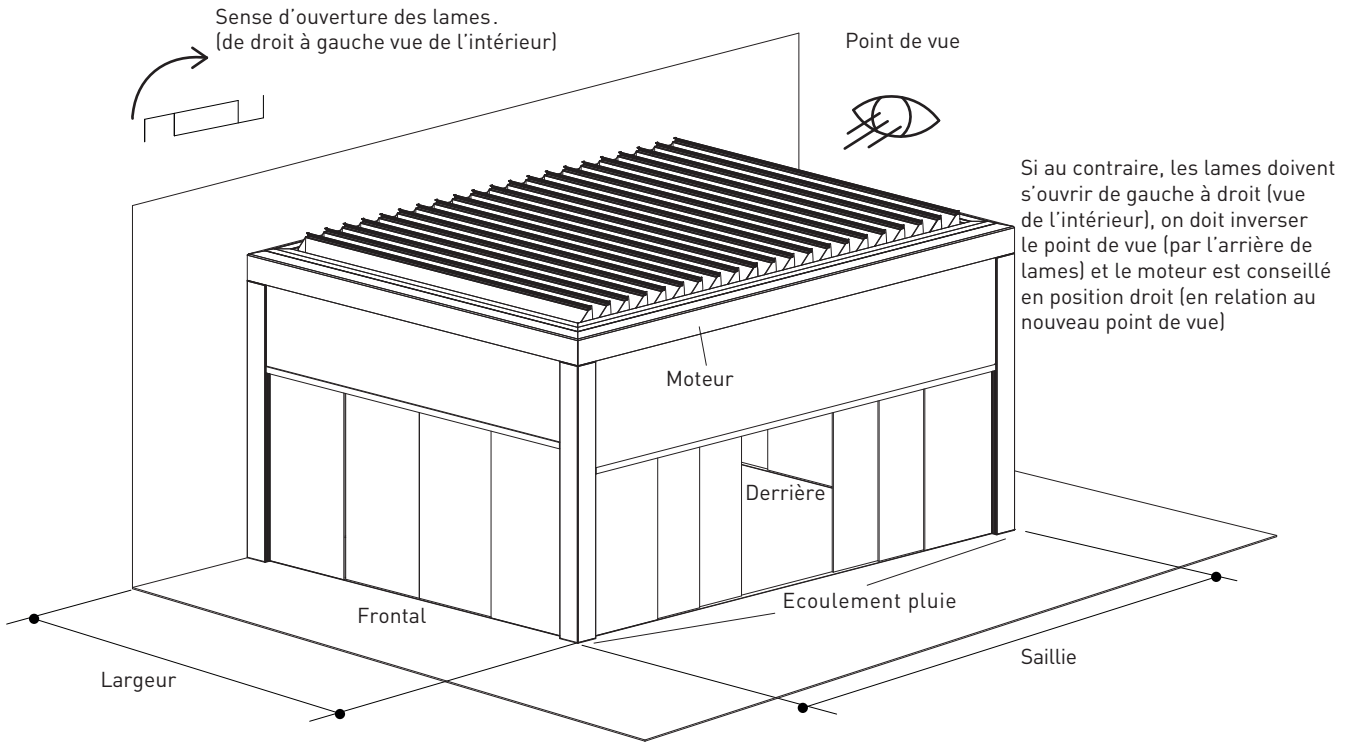

CALAMUSO
STORES

PERGOKLIMA

B700

TECHNIQUES

MONTAGE PERPENDICULAIRE AU MUR



* Exemple de moteur situé à gauche du point de vue. Pour faciliter le montage, nous conseillons de positionner le moteur du côté opposé au mur (de droite à gauche vue de l'intérieur).



JUXTAPOSITION LATÉRALE

Pour composer le prix : de la liste de prix B700, additionner chaque module individuel et soustraire le numéro de poteaux en commun.

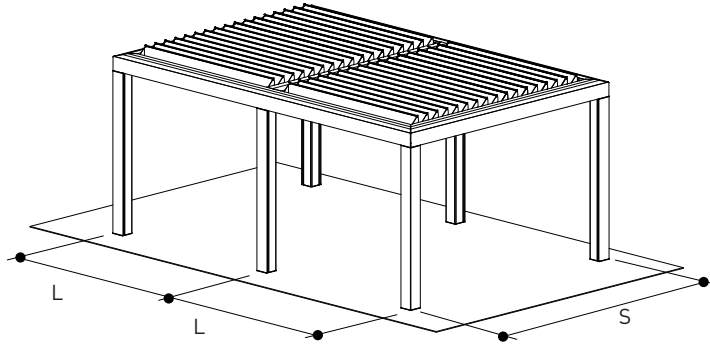

Le schéma représente des pergolas accolées latéralement avec les moteurs à gauche, chaque poteau permet l'évacuation de l'eau, inclus celui

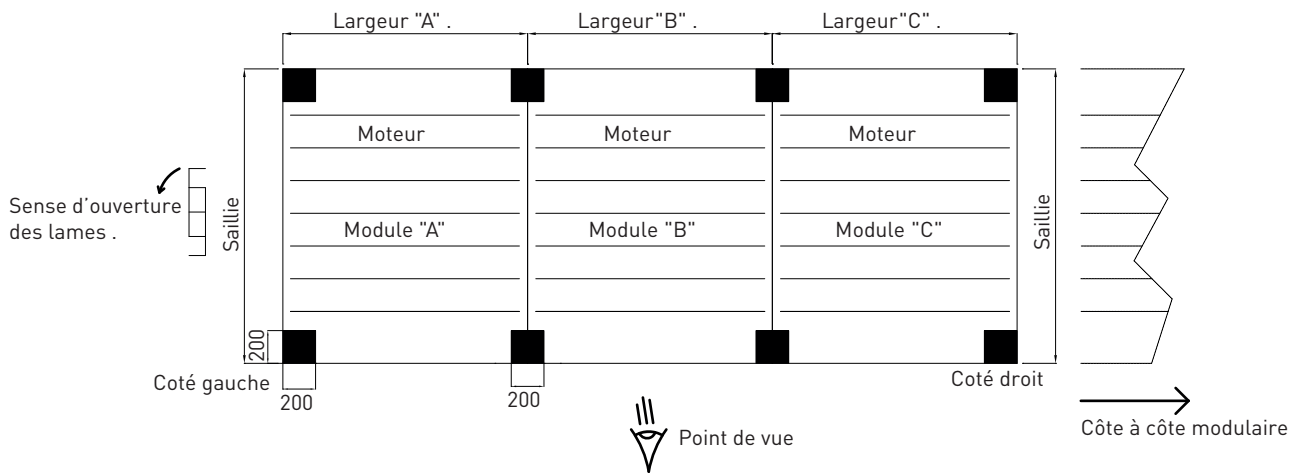

JUXTAPOSITION FRONTALE

Pour composer le prix : de la liste de prix B700, additionner chaque module individuel et soustraire le numéro de poteaux en commun.

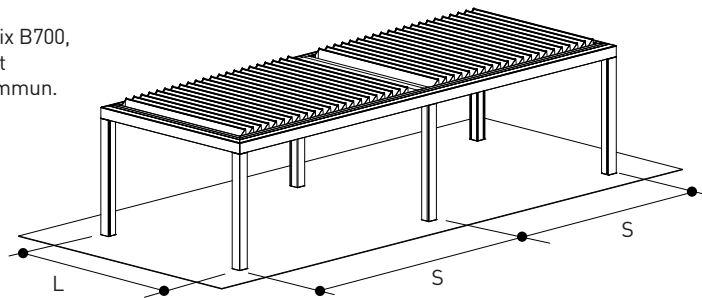

Le schéma représente des pergolas accolées frontalement avec les moteurs à gauche, chaque poteau permet l'évacuation de l'eau, inclus celui qui est en commun.

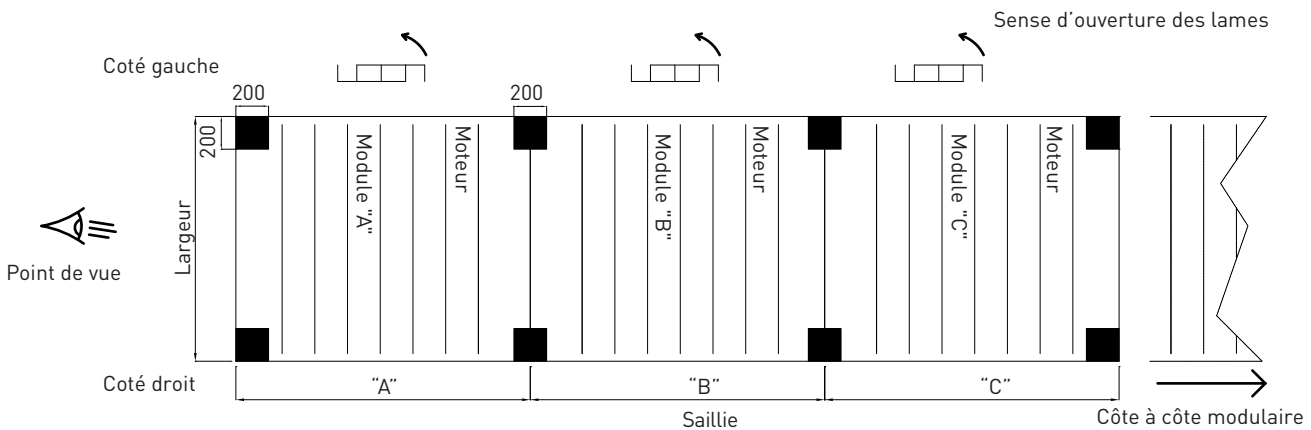

VUE FRONTALE

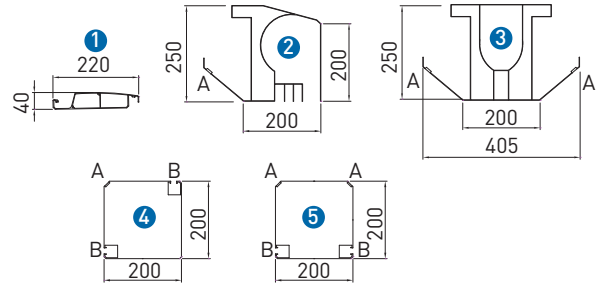
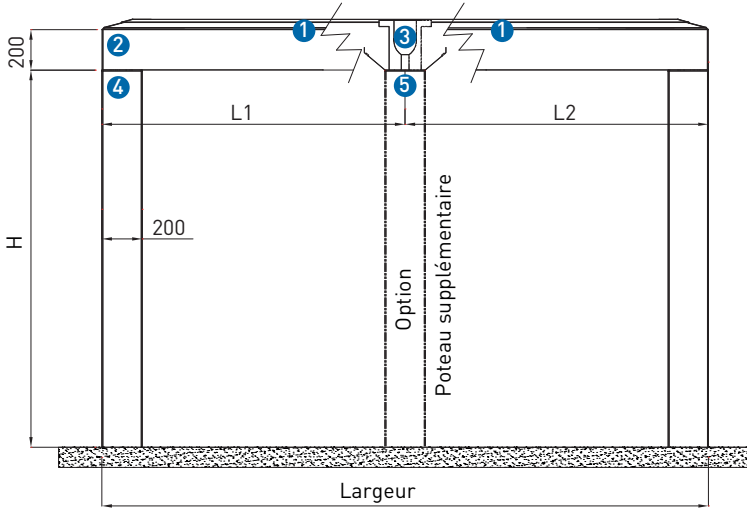

VUE LATÉRALE

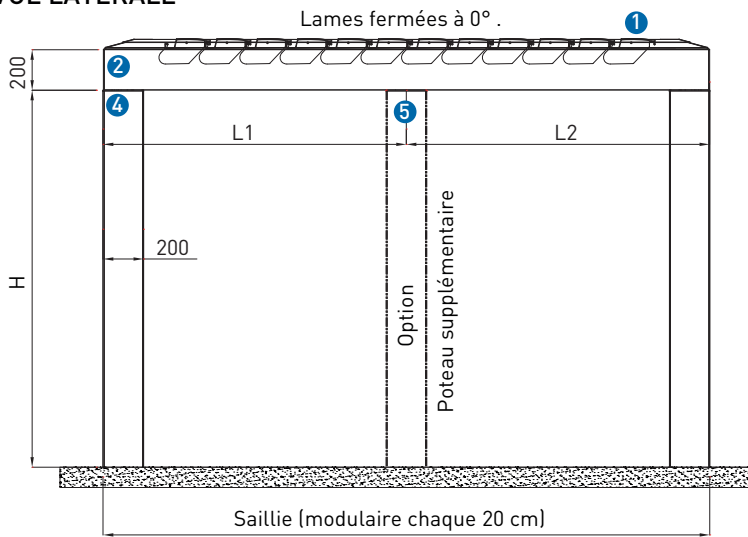

Détail profil gouttière centrale

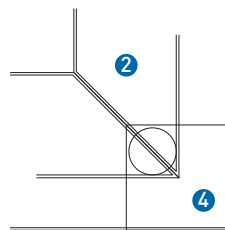
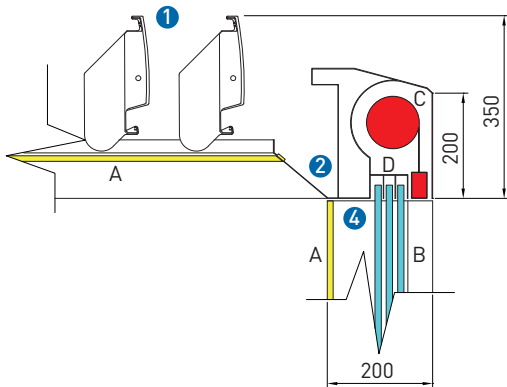

- 1 Lame
- 2 Profilé gouttière périmétrique
- 3 Profilé gouttière centrale
- 4 Poteau périmétrique
- 5 Poteau intermédiaire
- A - Siège pour Stip Leds
- B - Siège pour les guides des Zip
- C - Siège pour le rouleau des Zip
- D - Siège pour vitrage coulissant
- E - Évacuation de l'eau

DIMENSIONS (mm)

Saillie S	2000	2200	2400	2600	2800	3000	3200	3400	3600	3800	4000	4200	4400	4600	4800	5000	5200	5400	5600	5800	6000
Lames (nb)	7	8	9	10	11	12	13	14	15	16	17	18	19	20	21	22	23	24	25	26	27
Saillie S	6200	6400	6600	6800	7000	7200	7400	7600	7800	8000											
Lames (nb)	28	29	30	31	32	33	34	35	36	37											

Rotation lames à 0°

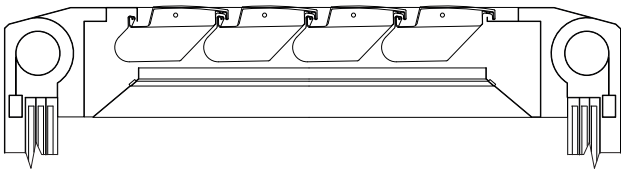

Rotation lames à 45°

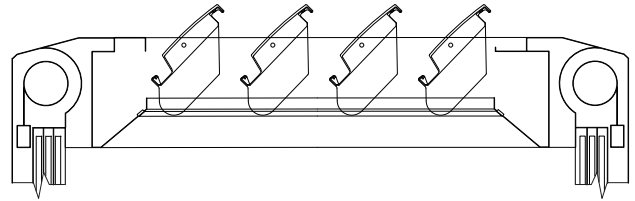

Rotation lames à 90°

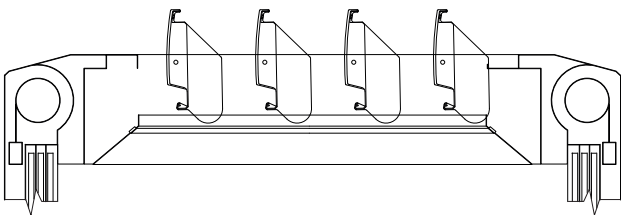

Rotation lames à 140°

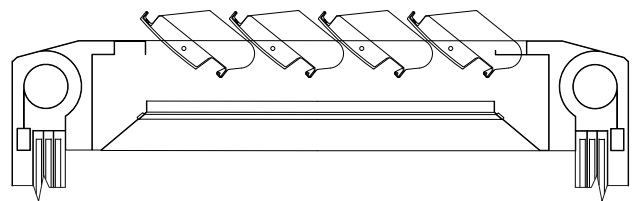

Rotations des lames à 0°, 45°, 90° et 140° pré-réglées sur 4 boutons de la télécommande; possibilité de réglages intermédiaires au moyen de trois boutons de la télécommande: ouverture, stop et fermeture

Poteau en commun pour modules juxtaposés

Vue d'en haut

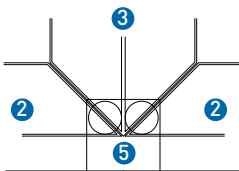

Vue latérale

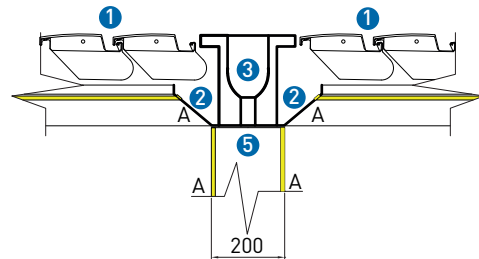

- ① lame
- ② Profilé gouttière périmétrique
- ③ Profilé gouttière centrale
- ④ Poteau périmétrique
- ⑤ Poteau intermédiaire
- A - Siège pour Stip Leds
- B - Siège pour les guides des Zip
- C - Siège pour le rouleau des Zip
- D - Siège pour vitrage coulissant
- E - Évacuation de l'eau

REMARQUES IMPORTANTES

La recherche constante de l'amélioration du matériel et l'évolution des procédés de fabrication peuvent amener les données techniques à changer dans le temps. Celles-ci seront mises à jour dès que possible mais des latences peuvent survenir entre le changement effectif et la modification du document.

CALAMUSO
STORES